

Инструкции по холодной сварке

Холодная сварка с применением специального связующего состава и растворителя представляет собой продольное соединение труб и фитингов из ХПВХ TemperFIP100®.

Холодная сварка выполняется при помощи специальных связующих составов, полученных в результате разложения полимеров ХПВХ в смеси растворителей, которые размягчают стенки труб и фитингов перед последующим соединением. Холодная сварка позволяет получить неразъемные соединения с химической и механической стойкостью, сопоставимой с аналогичными характеристиками используемых труб и фитингов. Связующие составы должны подбираться с учетом типа соединяемых полимерных материалов, поскольку свойства растворителей и добавок могут изменяться. Следует помнить, что все связующие составы, предназначенные для соединения труб TemperFIP100® и входящие в систему TemperFIP100® должны использоваться для соединения труб, фитингов и арматуры из одного и того же полимерного материала.

Ни в коем случае нельзя применять один и тот же связующий состав для соединения элементов из разных полимерных материалов, используемых в системе TemperFIP100®.

Для соединения труб ХПВХ компания FIP разработала специальные связующие составы TemperGLUE и TemperGLUE/Weld-On 724 с применением компаунда ХПВХ марки CORZAN™, который используется при производстве труб, фитингов и арматуры, что гарантирует получение высоконадежного неразъемного соединения.

Перед выполнением холодной сварки проверьте срок годности и состояние используемых материалов и соединяемых деталей. Проверьте однородность, текучесть и срок годности связующего состава.

- 1) Отрезать трубу перпендикулярно ее оси; для получения правильного прямого сечения рекомендуется пользоваться роликовыми труборезами для резки труб из термопластика (рис. 1).
- 2) Обработать конец трубы с фаской на наружной поверхности, чтобы обеспечить правильное введение трубы в фитинг, под углом 15° (с учетом значений, приведенных в таблице "Длина холодной сварки и размер фаски трубы"). Эта операция обязательна, поскольку отсутствие фаски может привести к соскабливанию и удалению связующего состава с поверхности фитинга, что нарушает эффективность соединения. Операция выполняется с помощью специальных приспособлений для снятия фаски (рис. 2).
- 3) Измерить глубину раструба фитинга до внутреннего упора и отметить на конце трубы соответствующее расстояние (рис. 3 и 4).
- 4) Пользуясь салфеткой/промокатальной бумагой (чистой) или аппликатором, пропитанным очистителем Primer или Primer P70 (TemperFIP), устранить все следы загрязнения и (или) смазки с наружной поверхности трубы по всей длине холодной сварки; повторить ту же операцию на внутренней поверхности раструба фитинга до размягчения поверхностей (рис. 5).

Просушите поверхности в течение нескольких минут, а затем нанесите связующий состав.

Следует помнить, что используемые очистители Primer TemperFIP100® или Primer P70 не только очищают соединяемые поверхности, но и оказывают важное действие по размягчению и подготовке к нанесению связующего состава, что позволяет получить оптимальное соединение.

- 5) Равномерно в продольном направлении нанесите связующий состав TemperGLUE или TemperGLUE/Weld-On 724 на оба соединяемых компонента (на наружную поверхность трубы и на внутреннюю поверхность раструба фитинга), пользуясь аппликатором или грубой кистью подходящего размера (таблица "Характеристики и размеры кистей и аппликаторов").



Рис. 1



Рис. 2



Рис. 3



Рис. 4



Рис. 5

Рекомендуется использовать аппликатор/кисть размером не менее половины диаметра трубы (рис. 7 - 8).

Связующий состав TemperGLUE должен быть нанесен на всю длину холодносвариваемых поверхностей трубы и фитинга:

- на всю глубину раструба фитинга до внутреннего упора;
- на всю длину холодносвариваемой трубы, ранее отмеченную на ее наружной поверхности.

6) Без промедления вставьте трубу в фитинг на всю предусмотренную длину холодной сварки, не поворачивая ее, только после этого можно слегка повернуть оба конца (не более 1/4 оборота между трубой и фитингом). Вращательное движение способствует более однородному распределению нанесенного слоя связующего состава (рис. 8).

7) Вставлять трубу в фитинг нужно как можно быстрее (рекомендуется выполнять эту операцию в течение не более 20-25 секунд). В зависимости от диаметра трубы и, следовательно, от степени сложности операции, вставка трубы в фитинг должна выполняться:

- вручную одним человеком, до наружных диаметров $d < 90$ мм;
- вручную двумя людьми, для наружных диаметров от $d 90$ мм до $d < 160$ мм;
- с помощью механических толкателей труб, для наружных диаметров $d > 160$ мм.

8) Сразу после введения трубы в фитинг (до упора) необходимо на несколько секунд приложить давление к деталям, затем без промедления убрать крепированной бумагой или чистой салфеткой избыток связующего состава с наружной поверхности и, по возможности, с внутренних поверхностей (рис. 9).

9) Высыхание связующего состава: необходимо оставить соединенные компоненты для естественной сушки связующего состава, контролируя отсутствие аномальных нагрузок.

Время сушки зависит от нагрузок, которые будут прикладываться к соединению. В частности, необходимо выдерживать следующие минимальные интервалы времени в зависимости от температуры среды:

- до перемещения соединения:
 - от 5 до 10 минут при температуре окружающей среды > 10 °С;
 - от 15 до 20 минут при температуре окружающей среды < 10 °С;
- для ремонтных соединений, не подвергающихся испытанию под давлением, для всех размеров и любого давления:
 - 1 час для каждой атмосферы прилагаемого давления;
- для соединений, которые подвергаются гидравлическому испытанию, для труб и фитингов любого диаметра до PN 16:
 - не менее 24 часов.

Указанное время, необходимое для надлежащего высыхания связующего состава, рассчитано для комнатной температуры (около 25 °С). Для специальных климатических условий (влажность, температура и т. д.) рекомендуется обратиться в отдел техобслуживания и (или) на предприятия, производящие связующие составы, за более подробной информацией.



Рис. 6



Рис. 7



Рис. 8



Рис. 9

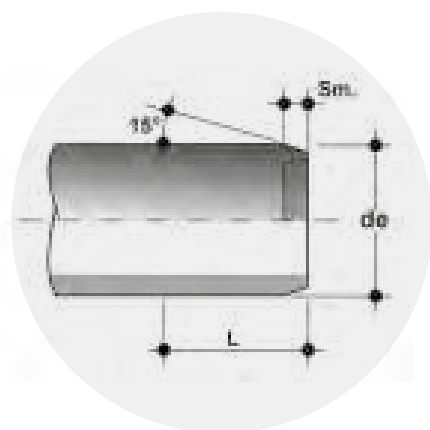

Длина введения, холодная сварка и фаска трубы

Наружный диаметр de (мм)	Длина холодной сварки L (мм)	Фаска Sm (мм)
16	14	1.5
20	16	1.5
25	18.5	3
32	22	3
40	26	3
50	31	3
63	37.5	5
75	43.5	5
90	51	5
110	61	5
160	86	5
225	118.5	5÷6

Характеристики и размеры кистей - аппликаторов

Наружный диаметр de (мм)	Тип и размеры кисти или аппликатора
16 - 25	Круглая (8 - 10 мм)
32 - 63	Круглая (20 - 25 мм)
75 - 160	Прямоугольная / Круглая (45 - 50 мм)
>160	Прямоугольная / цилиндрическая (45 - 50 мм)

Предупреждения

- В случае, если наружный диаметр трубы и внутренний диаметр фитинга находятся на разных пределах допуска, сухая труба может не вставляться в сухой раструб фитинга. Операция введения становится возможной только после совместного нанесения очистителя и связующего состава на оба компонента, подлежащих сварке.
- Связующие составы TemperGLUE и TemperGLUE/Weld-On 724 разработаны с применением сырья ХПВХ марки CORZAN™, который используется компанией FIP при производстве труб, фитингов и арматуры, составляющих систему TemperFIP. Если не указано иное, связующий состав наносится на соединяемые поверхности со следующими допусками:
 - Натяг - не более 0.2 мм;
 - Допуск на зазор - не более 0.3 мм.
- Сочетание связующего состава TemperGLUE/Weld-On 724 и очистителя Primer P70 для соединения элементов из ХПВХ CORZAN™ рекомендуется в случае транспортировки особо агрессивных химических жидкостей (кислот или сильных оснований).
- В процессе применения связующих составов TemperGLUE и очистителей Primer TemperFIP необходимо соблюдать следующие меры предосторожности:
 - Использовать перчатки и защитные очки для защиты рук и глаз;
 - Использовать связующий состав и очиститель в хорошо проветриваемых рабочих помещениях во избежание образования воздушных мешков, содержащих концентрированные пары растворителя, которые могут вызвать раздражение дыхательных путей и органов зрения.
- Учитывая летучесть растворителей, присутствующих в связующих составах и очистителях, следует закрывать емкости с этими веществами сразу же после их использования.
- Растворители в газообразном состоянии могут образовывать воспламеняющиеся смеси, поэтому рекомендуется устранить из рабочей зоны потенциальные источники возгорания, например: не выполнять сварочных операций, избегать скопления электростатических зарядов и не курить. В любом случае рекомендуется тщательно соблюдать меры предосторожности, указанные производителями связующего состава и приведенные на упаковке.
- Холодную сварку следует выполнять при температуре окружающей среды от + 5 °С до + 40 °С, чтобы обеспечить надлежащие характеристики связующего состава и очистителя.
- Количество связующего состава необходимого для выполнения соединения, зависит от ряда факторов (условий окружающей среды, размера труб, вязкости связующего состава, опыта персонала и т. п.), которые трудно поддаются количественной оценке. В параграфе "Трубы и фитинги из жесткого ХПВХ. Расчетный расход связующего состава" приведены примерные значения количества связующего состава, обычно используемого для соединения труб и фитингов различных диаметров.
- После выполнения всех соединений и перед началом эксплуатации полученных компонентов следует убедиться, что внутри труб отсутствуют остатки/пары растворителя. Это позволит избежать загрязнения транспортируемых жидкостей.

Трубы и фитинги из жесткого ХПВХ. Расчетный расход связующего состава.

Диаметр трубы/Фитинга d (мм)	Число соединений на 1 кг связующего состава
16	550
20	500
25	450
32	400
40	300
50	200
63	140
75	90
90	60
110	40
160	15
225	6

Распространенные дефекты

В следующей таблице приведены наиболее часто встречающиеся типы дефектов, возникающие в результате неправильной процедуры холодной сварки.

Слишком жидкий связующий состав (неправильная добавка разбавителя)	
Мгновенный эффект	Холодной сварки не происходит
Последствия	Разъединение или утечки через соединение трубы с фитингом
Избыток связующего состава	
Мгновенный эффект	Наружные и внутренние потеки вне зоны соединения
Последствия	Ослабление наружных поверхностей вне зоны соединения и образование пузырей с микротрещинами или источниками разлома базового материала
Связующий состав недостаточно или неправильно распределен	
Мгновенный эффект	Не происходит холодной сварки или слабое локальное схватывание
Последствия	Разъединение или утечки через соединение трубы с фитингом
Неправильное введение трубы (недостаточное, чрезмерное, несоосное)	
Мгновенный эффект	Неидеальное соединение
Последствия	Механические напряжения, передаваемые от трубы на фитинг, и (или) утечки через соединение
Загрязнения и (или) влага на свариваемых поверхностях компонентов	
Мгновенный эффект	Неидеальное соединение
Последствия	Разъединение или утечки (просачивание рабочей среды) через соединение трубы с фитингом

Инструкции по монтажу резьбовых соединений

Для достижения герметичного уплотнения соединения фитингов и арматуры с торцевым присоединением в виде внутренней резьбы, рекомендуется произвести следующие операции:

1. Начните наматывать уплотнительную ленту из PTFE с внешней стороны резьбовой наружной части, стараясь не засорить сквозное отверстие на трубе, фитинге или клапане (рис. 1).
2. Завершите первый обернутый слой путем намотки ленты по часовой стрелке до достижения корня резьбы. Помните о том, чтобы держать ленту натянутой на протяжении всего процесса (рис. 2).
3. Нажмите на кончики нитки чтобы убедиться, что лента полностью прилегает к опоре.
4. Увеличьте толщину слоя PTFE, продолжая наматывать тугую ленту и заворачивая по часовой стрелке до достижения оптимального уровня (рис. 3).
5. Присоедините ранее запломбированный конец с наружной резьбой к концу с внутренней резьбой и продолжайте ручную накручивать резьбу.
6. Убедитесь, что слой PTFE не удален во время завинчивания, так как это может нарушить гидравлическое уплотнение соединения.
7. Завершите завинчивание двух концов, используя всю длину резьбы с помощью ключа или аналогичного инструмента.
8. Не затягивайте элементы слишком сильно, так как это может повредить резьбу или создать напряжение в самих элементах.

Рекомендации

Для правильной установки мы рекомендуем использовать только герметизирующую неспеченую ленту PTFE. Избегайте использования таких материалов как пенька, пух или краски, обычно применяющихся для гидравлического уплотнения на металлической резьбе.

Предупреждения

Избегайте использования резьбовых соединений в следующих случаях:

- особо важные области применения, например, для транспортировки химически агрессивных или токсичных жидкостей;
- при наличии среднего или высокого давления мы рекомендуем использование соединений, сваренных растворителем, соединений горячей сварки или фланцевых соединений;
- системы, подверженные механическим и / или термическим нагрузкам, например, гидравлическим ударам, сильным колебаниям температуры, изгибам, перекосам и поперечным напряжениям, которые могут привести к преждевременному разрыву резьбового соединения;
- соединение элементов, находящихся на слишком большом расстоянии друг от друга.



Рис. 1



Рис. 2



Рис. 3

Инструкции по монтажу фланцевых соединений

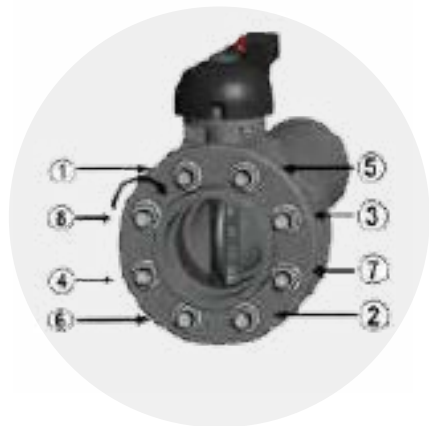

Для достижения правильного и герметичного монтажа фланцевых элементов мы рекомендуем произвести следующие шаги:

1. Наденьте кольцо на трубу прежде чем приступить к установке бурта.
2. В случае фиксированного фланца убедитесь, что отверстия правильно совмещены с ответным фланцем.
3. Убедитесь, что положение ответного фланца учитывает общие размеры межфланцевого расстояния.
4. Вставьте плоскую прокладку между буртами (этот шаг не требуется для дисковых затворов), убедившись, что уплотнительные поверхности присоединяемых фланцев не были разделены слишком большим расстоянием.
5. Приступите к сварке растворителем или сваркой неподвижных фланцев или бурта (в случае колец) в соответствии с инструкциями по сварке или сварке растворителем, предоставляемыми FIP.
6. Вставьте все болты, шайбы и гайки.
7. По истечении времени охлаждения продолжайте затягивать болты «крест-накрест» (рис. 1).
8. Завершите процесс затяжки болтов динамометрическим ключом до тех пор, пока не будут достигнуты значения момента затяжки, указанные в таблице.

Момент затяжки

Моменты затяжки гаек и болтов для достижения уплотнения с фланцами из ПВХ или ХПВХ с прокладками из EPDM / FKM / NBR во время испытания давлением (1,5 x PN на воде при 20 °C),

DN	40	50	65	80	100	125	150	200	250	300	350	400
Нм	9	12	15	18	20	35	40	55	70	70	75	75

Обратите внимание:





- использование фланцев из металла с покрытием или стекловолокна позволяет применять более высокие моменты затяжки, если они не превышают предел упругости материала;
- использование различных эластомерных уплотнительных материалов из перечисленных в предыдущей таблице может потребовать немного более высоких моментов затяжки;
- FIP всегда рекомендует использовать шайбы подходящего размера для любых болтов, используемых в ответном фланце.

Минимальная длина болтов

Для фланцевых дроссельных заслонок	
DN	L мин
40	M16x150
50	M16x150
65	M16x170
80	M16x180
100	M16x180
125	M16x210
150	M20x240
200	M20x260
250	M20x310
300	M20x340
350	M20x360
400	M24x420

Для фланцевых соединений труб, использующих опорные кольца		
d	DN	L мин
20	15	M12x70
25	20	M12x70
32	25	M12x70
40	32	M16x85
50	40	M16x85
63	50	M16x95
75	65	M16x95
90	80	M16x105
110	100	M16x105
125	125	M16x115
140	125	M16x120
160	150	M20x135
200	200	M20x140
225	200	M20x140
250	250	M20x150
280	250	M20x160
315	300	M20x180
355	350	M20x180
400	400	M22x180

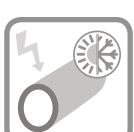
Основные свойства

Свойства ХПВХ		Преимущества
Термическая стойкость		<ul style="list-style-type: none"> • Рабочий диапазон 0-100 °С (см. кривые регрессии давления / температуры)
Низкая шероховатость поверхности		<ul style="list-style-type: none"> • Высокий коэффициент пропускной способности (чрезвычайно гладкие внутренние стенки) • Потери давления постоянны во времени • Отсутствие накипи и отложений на стенках • Сниженный перенос материала в транспортируемую жидкость
Химическая стойкость		<ul style="list-style-type: none"> • Исключительная химическая стойкость для транспортировки агрессивных сред
Абразивная стойкость		<ul style="list-style-type: none"> • Низкие эксплуатационные расходы, длительный межсервисный интервал
Изоляция		<ul style="list-style-type: none"> • Не проводит электрический ток (невосприимчив к гальванической коррозии) • Нет проблем с конденсацией • Минимальные тепловые потери
Наименьший коэффициент линейного теплового расширения среди полимеров		<ul style="list-style-type: none"> • Снижение потребности в опорах и компенсаторах, что приводит к значительному преимуществу с точки зрения конструкции установки
Простота монтажа (холодная сварка)		<ul style="list-style-type: none"> • Снижение затрат на установку благодаря сварке растворителем, выполненной с использованием подходящего связующего состава
Огнестойкость		<ul style="list-style-type: none"> • Высокое сопротивление возгоранию по сравнению с обычными полимерными материалами, а также эффект самотушения за счет высокого содержания хлора
Оптимальные механические свойства		<ul style="list-style-type: none"> • ХПВХ соответствует требованиям механической прочности и требованиям при проектировании промышленных предприятий